



МИНИ-ФУТБОЛ / КИКЕР

CHAMPION

SLP-5529K1













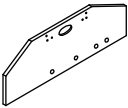
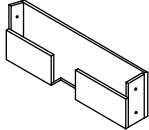
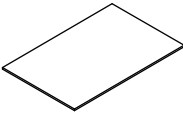
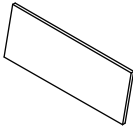

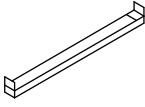
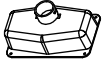

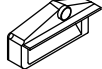
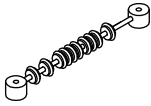



Инструкция по сборке и применению

WWW.START-LINE.RU
WWW.IGROTEKA-START.RU

МИНИ-ФУТБОЛ ШАМПИОН

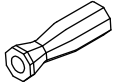
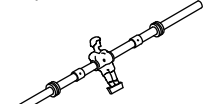
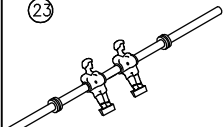
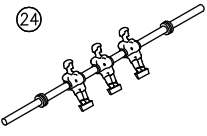
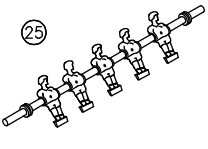
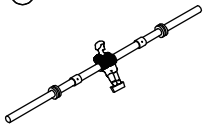
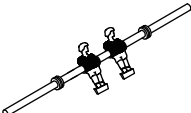
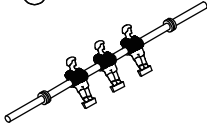
ИНСТРУКЦИЯ ПО СБОРКЕ И ПРИМЕНЕНИЮ

СПИСОК ДЕТАЛЕЙ ДЛЯ СБОРКИ:

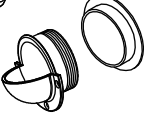
<p>①</p>  <p>Боковая панель 2 шт</p>	<p>②</p>  <p>Торцевая панель 2 шт</p>	<p>③</p>  <p>Игровое поле 1 шт</p>	<p>④</p>  <p>Распорка ног 2 шт</p>	<p>⑤</p>  <p>Левая нога 2 шт</p>
<p>⑥</p>  <p>Правая нога 2 шт</p>	<p>⑦</p>  <p>Опора 2 шт</p>	<p>⑧</p>  <p>Скат мяча А 2 шт</p>	<p>⑨</p>  <p>Труба 2 шт</p>	<p>⑩</p>  <p>Скат мяча В 2 шт</p>
<p>⑪</p>  <p>Счетчик 2 шт</p>	<p>⑫</p>  <p>Ворота 2 шт</p>	<p>⑬</p>  <p>Мяч 2 шт</p>	<p>⑭</p>  <p>Винт 8*35мм 12 компл.</p>	<p>⑮</p>  <p>Винт 8*28мм 8 компл.</p>
<p>⑯</p>  <p>Саморез 3,5*35 мм 18 шт</p>	<p>⑰</p>  <p>Саморез 3,5*12 мм 20 шт</p>	<p>⑱</p>  <p>Саморез 3,5*14 мм 6 шт</p>	<p>⑲</p>  <p>Саморез 3,5*10,5 мм 8 шт</p>	<p>⑳</p>  <p>Саморез 3,5*55 мм 8 шт</p>
<p>㉑</p>  <p>Рукоятка 8 шт</p>	<p>㉒</p>  <p>Игровая штанга для 1 игрока (красный цвет) 1 шт</p>	<p>㉓</p>  <p>Игровая штанга для 2 игроков (красный цвет) 1 шт</p>	<p>㉔</p>  <p>Игровая штанга для 3 игроков (красный цвет) 1 шт</p>	<p>㉕</p>  <p>Игровая штанга для 5 игроков (красный цвет) 1 шт</p>
<p>㉖</p>  <p>Игровая штанга для 1 игрока (синий цвет) 1 шт</p>	<p>㉗</p>  <p>Игровая штанга для 2 игроков (синий цвет) 1 шт</p>	<p>㉘</p>  <p>Игровая штанга для 3 игроков (синий цвет) 1 шт</p>	<p>㉙</p>  <p>Игровая штанга для 5 игроков (синий цвет) 1 шт</p>	<p>㉚</p>  <p>Треугольник 4шт</p>
<p>㉛</p>  <p>Заглушка 4 шт</p>	<p>㉜</p>  <p>Ключ для сборки 1 шт</p>	<p>㉝</p>  <p>Чаша для вброса мяча 2 шт</p>		



WWW.START-LINE.RU
WWW.IGROTEKA-START.RU

МИНИ-ФУТБОЛ ШАМПИОН

ИНСТРУКЦИЯ ПО СБОРКЕ и ПРИМЕНЕНИЮ

ВАЖНО: не предназначен для игры детьми младше 3 лет. В коробке содержатся мелкие детали. Сохраняйте инструкцию по сборке. Перед сборкой внимательно прочитайте инструкцию и проверьте наличие всех деталей по списку. Для сборки рекомендуется два человека.

УСТАНОВКА

ШАГ 1

Вставьте игровые штанги (№22-29) в боковые панели (№1) таким образом, чтобы игроки одного цвета смотрели в одном направлении, а игроки другого цвет в другом направлении (см.рис.1).

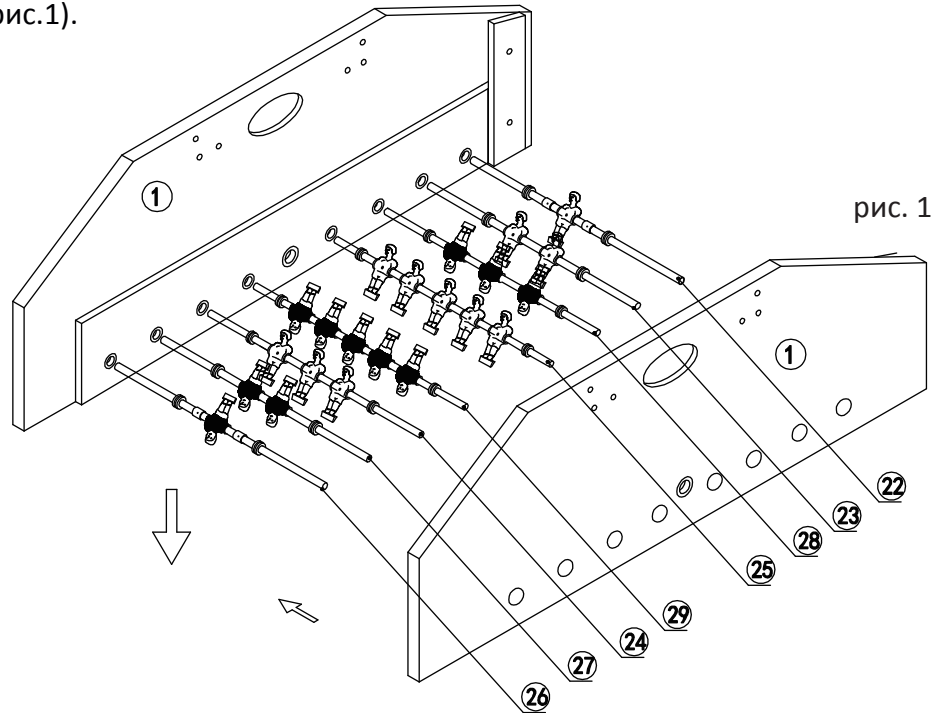

ШАГ 2

Прикрепите торцевые панели (№2) к боковым панелям (№1) с помощью одного болта (№15) на каждую сторону (см.рис.2).

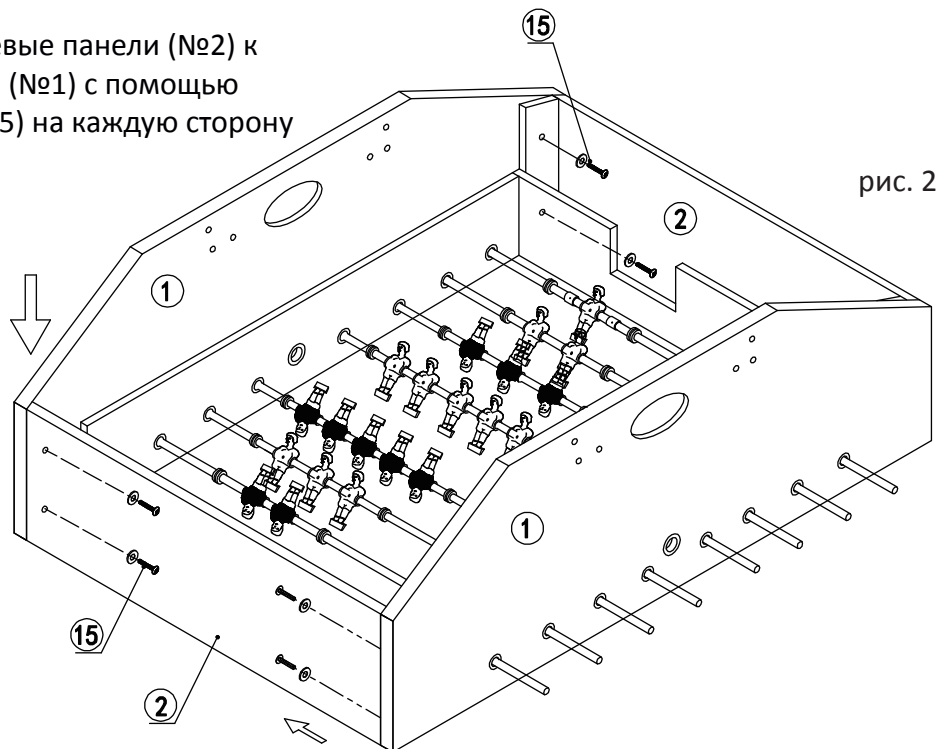

WWW.START-LINE.RU
WWW.IGROTEKA-START.RU

МИНИ-ФУТБОЛ ШАМПИОН

ИНСТРУКЦИЯ ПО СБОРКЕ и ПРИМЕНЕНИЮ

ШАГ 3

Разместите игровое поле (№3) лицевой (графической) стороной вниз на торцевые и боковые панели. В месте соединения закрепите части 18 шт саморезами (№16) (см.рис.3).



рис. 3

ШАГ 4

Установите опоры (№7) на игровое поле между боковыми панелями и прикрепите их с помощью 4 шт саморезов (№17) (см.рис.4А).

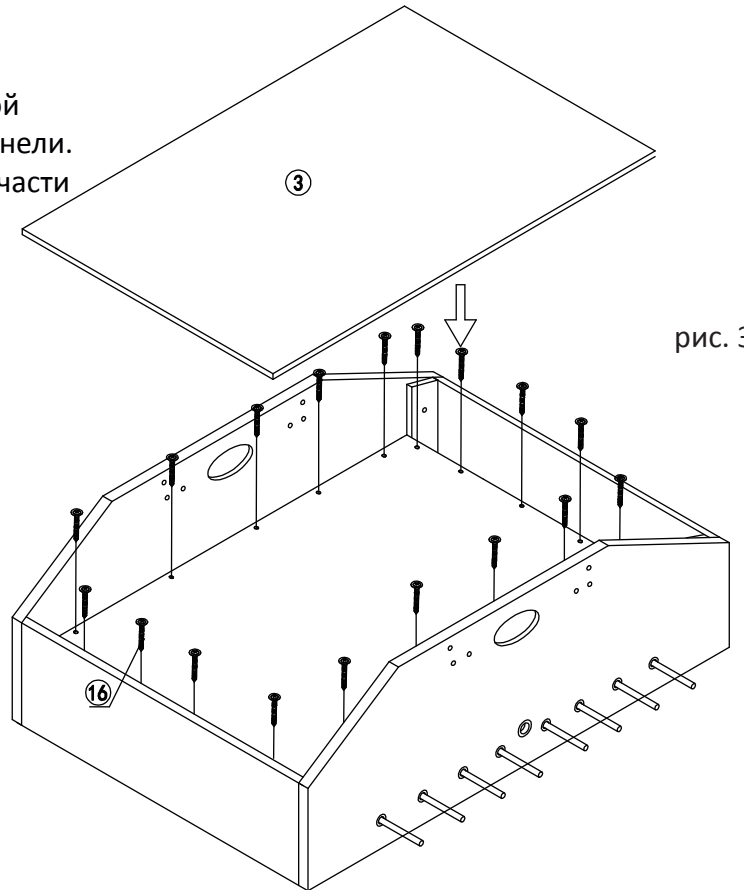

рис. 4А

ШАГ 5

Прикрепите скат В (№10) к торцевой панели (№2) с одной стороны, используя 2шт саморезов (№17). Прикрепите скат А (№8) к боковой панели (№2), используя 4шт саморезов (№17). Установите трубу (№9), чтобы связать скаты (см.рис.4). Повторите тоже самое для противоположной стороны.

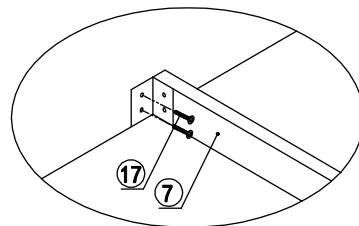

рис. 4



WWW.START-LINE.RU
WWW.IGROTEKA-START.RU

МИНИ-ФУТБОЛ ШАМПИОН

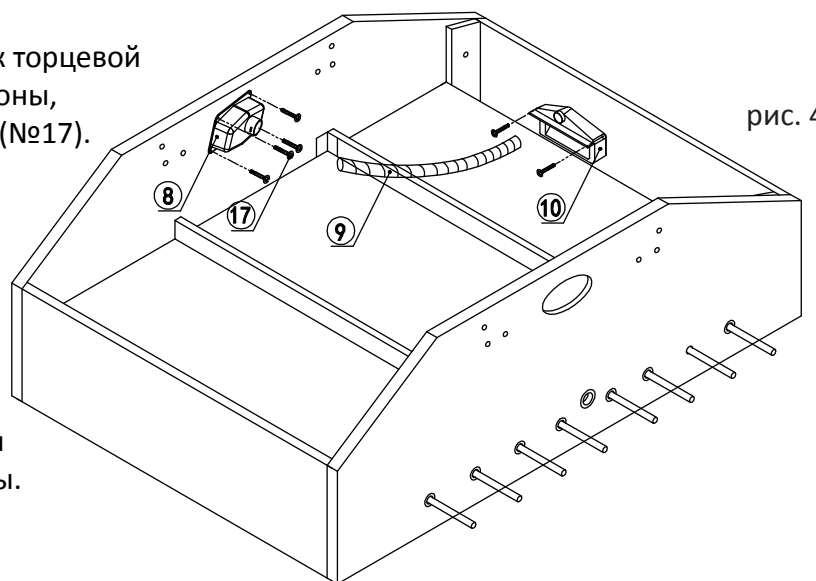
ИНСТРУКЦИЯ ПО СБОРКЕ и ПРИМЕНЕНИЮ

ШАГ 6

Прикрепите левые ноги (№5) и правые ноги (№6) к боковым панелям (№1) соответственно, используя по 3 компл. винтов (№14) на каждую ногу. Установите распорку для ног (№4) между ножками и закрепите части 4шт. саморезами (№20) (см.рис.5).



рис. 5

ШАГ 7

Прикрепите ворота (№12) к торцевым панелям, используя по 4шт. саморезов (№18) на каждую сторону (см.рис.6).

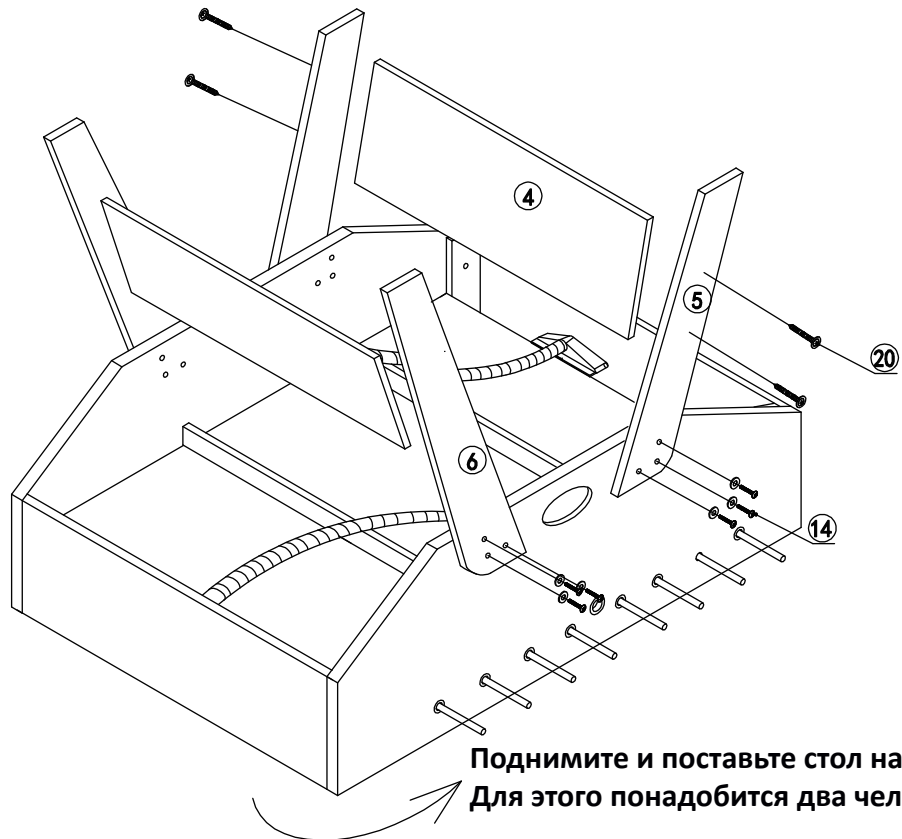

рис. 6

ШАГ 8

Прикрепите счетчик (№11) к торцевым панелям, используя по 4 шт. саморезов (№18) на каждую сторону (см.рис.6).

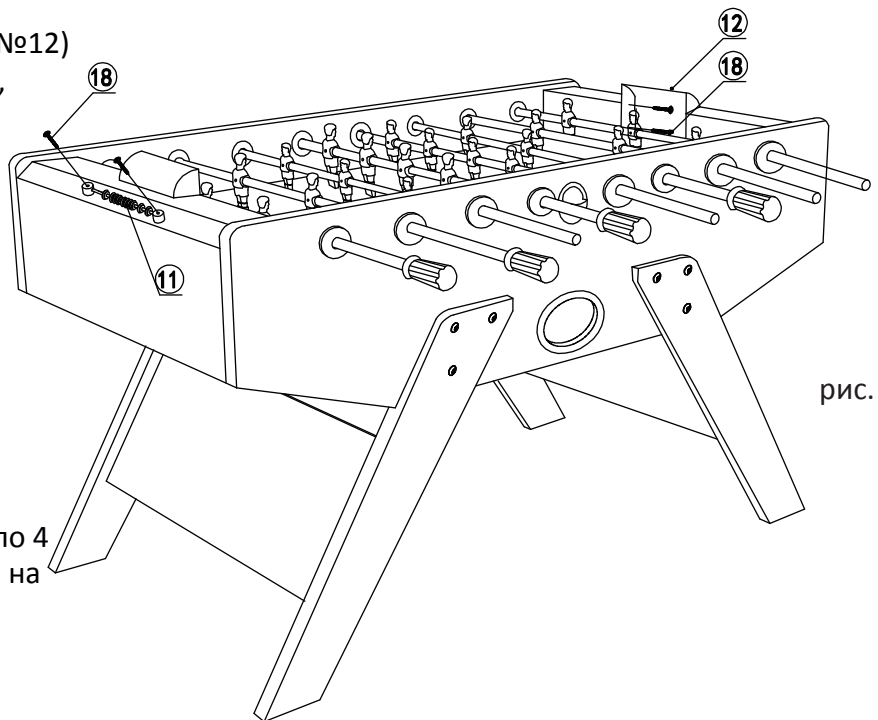

WWW.START-LINE.RU
WWW.IGROTEKA-START.RU

МИНИ-ФУТБОЛ ШАМПИОН

ИНСТРУКЦИЯ ПО СБОРКЕ и ПРИМЕНЕНИЮ

ШАГ 9

Прикрепите треугольник (№30) к углам игрового поля, используя по 2шт. саморезов (№19) на каждый угол (см.рис.6А).



рис. 6А

ШАГ 10

Установите ручки (№21) и заглушки (№22) на игровые штанги (см.рис.6В).

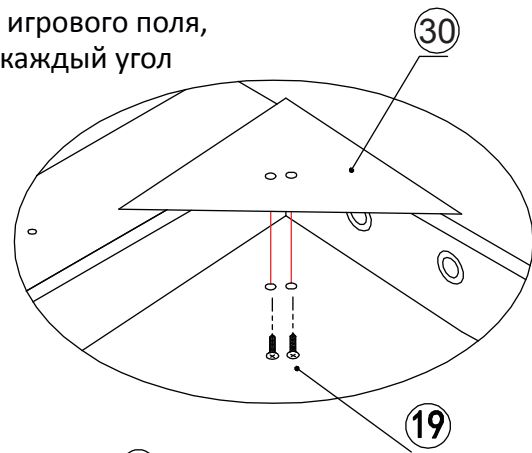

рис. 6В

ШАГ 11

Установите чаши для вброса мяча (№33) к боковым панелям и закрепите части 3шт. саморезов (№18) на каждую сторону (см.рис.6В).

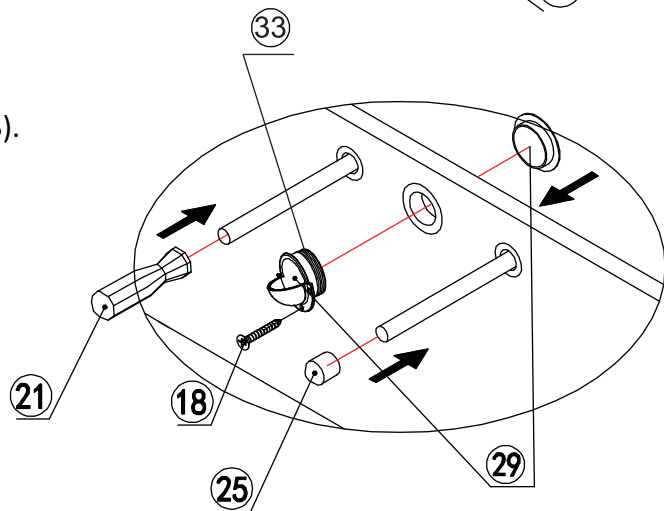
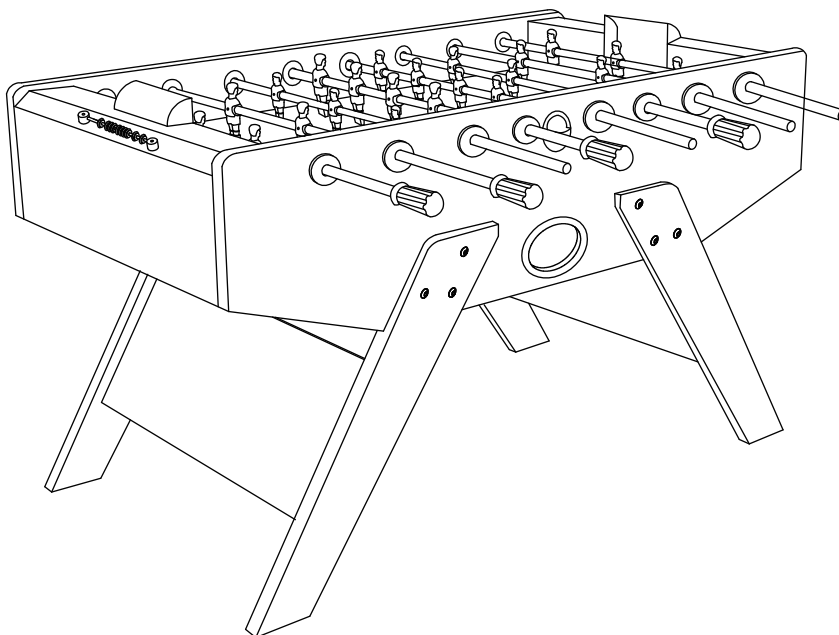

WWW.START-LINE.RU
WWW.IGROTEKA-START.RU

МИНИ-ФУТБОЛ CHAMPION

ИНСТРУКЦИЯ ПО СБОРКЕ и ПРИМЕНЕНИЮ

ВНИМАНИЕ!

Мини-футбол не предназначен для детей младше 3-х лет!

1. Перед покупкой мини-футбола проверьте его комплектацию и осмотрите на предмет отсутствия внешних повреждений.
2. Для обеспечения безопасной эксплуатации мини-футбола внимательно изучите настоящую инструкцию перед использованием.
3. Сохраняйте инструкцию до окончания эксплуатации мини-футбола.
4. Игра предназначена для детей старше 3-х лет и взрослых. Детям рекомендуется эксплуатировать мини-футбол только под присмотром **ВЗРОСЛЫХ**.

МЕРЫ БЕЗОПАСНОСТИ

- В комплект входят мелкие детали - не допускайте использования мини-футбола детьми младше 3-х лет.
 - Во избежание несчастных случаев держите упаковочные материалы вне досягаемости маленьких детей.
 - Мини-футбол не предназначен для эксплуатации лицами с ограниченными физическими, сенсорными или умственными способностями, а также при отсутствии опыта и знаний мер предосторожности. Такие лица могут эксплуатировать мини-футбол только под наблюдением лица, ответственного за их безопасность, или после получения от него надлежащих инструкций.
 - Не используйте мини-футбол в пожароопасной или влажной среде. Не рекомендуется устанавливать настольный футбол на улице.
- Храните мини-футбол как можно дальше от источников тепла, влаги и прямых солнечных лучей.
- Мини-футбол должен быть установлен на ровной сухой поверхности.

ВНИМАНИЕ!

Сборку мини-футбола должны осуществлять взрослые или дети под присмотром взрослых.

Для обеспечения безопасной эксплуатации мини-футбола внимательно изучите настоящую инструкцию перед использованием.

УХОД ЗА МИНИ-ФУТБОЛОМ

Накрывайте мини-футбол, когда он не используется, или храните его в коробке. Это позволит продлить срок службы игрового стола. Для этой цели целесообразно приобрести специальный чехол.

Для удаления пыли с поверхности мини-футбола используйте сухую мягкую тканевую салфетку. Игровую поверхность, корпус и опоры мини-футбола можно очищать с помощью универсального очистителя: распылите очиститель на тканевую салфетку и протрите поверхность мини-футбола.

Не ставьте еду и напитки на игровую поверхность мини-футбола.

Во избежание поломки не бросайте мини-футбол и не кладите на него тяжелые предметы;

ВНИМАНИЕ! Производитель и продавец не несут ответственности за ущерб, причиненный в результате неправильной эксплуатации мини-футбола.



WWW.START-LINE.RU
WWW.IGROTEKA-START.RU

МИНИ-ФУТБОЛ ШАМПИОН

ИНСТРУКЦИЯ ПО СБОРКЕ и ПРИМЕНЕНИЮ

ПРАВИЛА ИГРЫ

Следующие правила помогут Вам получить удовольствие от игры в мини-футбол и познакомиться с ее основами, если Вы играете впервые. Зачастую игроки создают свои собственные «домашние» правила на основе общепринятых. В этом случае мы рекомендуем договариваться о правилах до начала игры.

1. В игре принимают участие два игрока. Соблюдение данных правил является обязательным для каждого участника игры.
2. В мини-футболе матч состоит из трех таймов, каждый из которых проводится до пяти очков. Выигранным считается тайм, заверченный с преимуществом в два очка.
3. Перед началом игры участники договариваются, у кого из них будет право первой подачи, а у кого — право выбора стороны для игры. Игрок, выбравший право первой подачи, уступает право выбора стороны, и наоборот.
4. Игра начинается при неподвижном мяче, установленном возле средней фигурки игрока на 2-й линии. Прежде чем вводить мяч в игру, игрок, в распоряжении которого находится мяч; должен получить подтверждение о готовности к игре от соперника.
5. Подачей называется ввод мяча со 2-й линии в начале игры и в дальнейшем — после каждого забитого гола. Следующие, после первой, подачи осуществляются игроком, в ворота которого был забит гол.
6. После того, как мяч был введен в игру, он остается в игре до тех пор, пока не покинет пределы стола или не остановится в «мертвой» зоне (если мяч полностью прекратил движение и находится вне досягаемости фигурок игроков — это значит, что он остановился в «мертвой» зоне).
7. Мяч, попавший в ворота, считается голом. Мяч, вылетевший обратно на игровое поле после попадания в ворота, также считается голом.
8. Количество забитых голов фиксируется игроками на устройстве для ведения счета (счетчик очков). По окончании каждого тайма игроки могут меняться сторонами.
9. Запрещается прокручивать штанги. Прокручиванием считается вращение фигурки игрока на угол величиной более 360 градусов до и после удара по мячу.
10. Запрещается трясти и поднимать стол во время игры.
11. Время владения мячом — это время нахождения мяча в зоне досягаемости фигурки игрока. Оно ограничивается 10 секундами на 2-й линии и 15 секундами на остальных линиях. Вратарь и 1-я линия считаются одной линией владения мячом.
12. На протяжении одного матча (3 тайма) игра должна быть непрерывной. Победителем матча считается игрок, выигравший 2 из 3 таймов.

ПРИЯТНОЙ ИГРЫ!



WWW.START-LINE.RU
WWW.IGROTEKA-START.RU